



Handleiding

DIAMOND

Voorbereiding

Installatie

Bediening

Onderhoud
en reiniging



Deze handleiding bevat het garantiecertificaat van dit product.

Lees deze handleiding zorgvuldig door voordat u het product in gebruik neemt.

■ 220V ~ 240V, 50Hz  



DIAMOND . . .

**DIT PRODUCT IS ALLEEN BEDOELD VOOR HUISHOUELIJK GEBRUIK.
LEES ALLE GEBRUIKSIINSTRUCTIES VOORDAT U HET PRODUCT INSTALLEERT.**

Opmerkingen

1. Dit product moet worden geïnstalleerd in overeenstemming met de voorschriften in deze handleiding.
2. Lees deze handleiding zorgvuldig door en installeer het product op de juiste wijze.
3. Bewaar deze handleiding op een gemakkelijk toegankelijke plek.
4. Probeer het product niet zelf te repareren. Dit zou de garantie ongeldig maken.

INHOUD

1. Veiligheidsinstructies	4
2. Productkenmerken	8
3. Benoeming van elk onderdeel	9
4. Installatie	11
5. Het product testen	15
6. Demontage van het product	16
7. Het product in gebruik nemen	18
8. Mogelijkheden van gebruikersinstellingen	22
9. Onderhoud en reiniging	24
10. Voordat u contact opneemt met de reparatieservice	26
11. Technische Daten	27
12. Vergelijkingstabel	28
13. Garantie	29

Vorbereitung

Installatie

Bedienung

Onderhoud
en reiniging

01. Veiligheidsinstructies

● De volgende symbolen verwijzen naar de volgende gevaren:



Waarschuwing

Risico op een dodelijk ongeval of ernstige verwondingen wanneer u zich niet aan deze instructies houdt.



Pas op

Risico op verwondingen of materiële schade wanneer u zich niet aan deze instructies houdt.

● De volgende icoontjes hebben de volgende betekenis:



betekent een verbod



Demontage niet toegestaan



Niet aanraken met natte hand



Gebruik van vuur verboden



Geen water sproeien



Algemeen verbod



betekent een verplichting



Opvolgen van deze instructie verplicht



Aardverbinding



Waarschuwing



Demontage, aanpassing of reparatie is niet toegestaan.

► Risico op elektrische schok of brand.

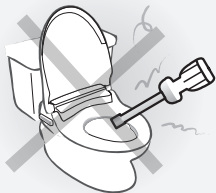

Stekker niet in het stopcontact steken en het snoer niet aanraken met natte handen.

► Risico op elektrische schok.



Geen water of reinigingsproducten op de behuizing van het product of op de stekker spuiten.

► Risico op elektrische schok.



Geen beschadigd snoer of beschadigd stopcontact gebruiken.

► Risico op elektrische schok.

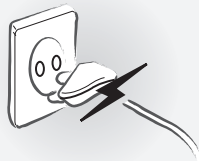

⚠ Waarschuwing



Zorg voor een goede aardverbinding.

- ▶ Gebruik altijd een geaard stopcontact (aardklem op het stopcontact - controleer het stopcontact geaard is).
- ▶ Als het stopcontact niet geaard is, zorg dan voor een afzonderlijke aardverbinding.
- ▶ Wanneer er geen aardverbinding is, kan dit defecten en elektrische schokken veroorzaken.



Breng de stekker op de juiste wijze aan in het 220~240V stopcontact.

- ▶ Risico op hitte of brand.



Plaats geen sigaret of brandbare stoffen in de nabijheid van het product; gooi geen sigaretten in het product.



Sluit het product niet aan op waterleidingen voor industrieel gebruik.

- ▶ Risico op dermatitis bij de gebruiker.



Sluit de stekker van het product niet aan op het stopcontact voordat het product volledig op het toilet is geïnstalleerd

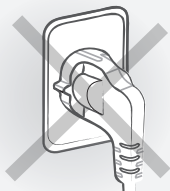

Breng wanneer het snoer of de stekker beschadigd is altijd het servicecentrum op de hoogte. Het servicecentrum zal deze indien nodig vervangen.



Blokkeer niet het luchtgat, en leg geen voorwerp of hand over het gat.

- ▶ Risico op brandwond of elektrische schok.



Wanneer u het product van het toilet verwijdert, neem dan altijd eerst de stekker uit het stopcontact.

- ▶ Risico op elektrische schok.



01. Veiligheidsinstructies

⚠ Pas op



Ga niet op het product staan; zet er geen zware voorwerpen op.

- ▶ Risico op verwondingen of beschadiging van het product.

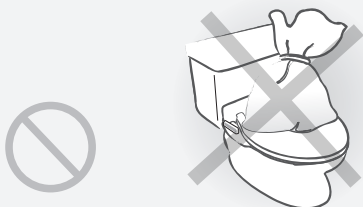

Duw het toiletdeksel niet geforceerd dicht.

- ▶ Risico op defecten.



Leun niet tegen het toiletdeksel.

- ▶ Risico op defecten.



Gebruik tijdens het reinigen geen toiletreinigers, benzeen, thinner, etc.

- ▶ Risico op beschadiging of scheuren van het product.

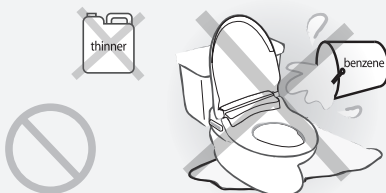

Verbuig de aansluitslang niet; trek de slang niet met grote kracht los.

- ▶ Dit kan blokkering van de watertoevoer of lekkage veroorzaken.

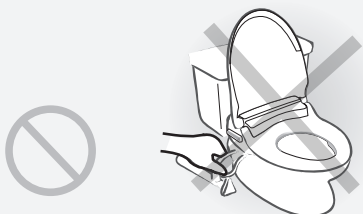

Pas op voor verbrandingsverschijnselen bij relatief lage temperaturen.

- ▶ Wanneer de huid lange tijd in contact is met een verwarmde bidetzitting, kan dit verbrandingsverschijnselen veroorzaken. De temperatuur van de bidetzitting moet worden ingesteld op Low (laag) of moet worden uitgeschakeld wanneer het product wordt gebruikt door kinderen, ouderen of personen die de temperatuur niet zelf kunnen instellen.



Pas op



Wanneer het product lange tijd niet gebruikt wordt, neem dan de stekker uit het stopcontact en laat het water weglopen uit de producttank.

- ▶ Stilstaand water kan rotten en huidziekten veroorzaken.

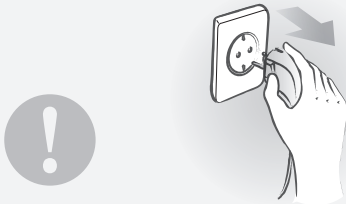

Gebruik het product niet wanneer het defect is.

- ▶ Neem wanneer het product defect is de stekker uit het stopcontact en neem contact op met het servicecentrum.
- ▶ Doet u dit niet, dan kan het defect brand of elektrische schokken veroorzaken.



Wanneer u het product installeert, duw het dan op zijn plek totdat u "Klik" hoort.

- ▶ Doet u dit niet, dan kan dit waterlekkage veroorzaken of ertoe leiden dat het product niet goed werkt.



Houd het verwijderde product niet ondersteboven.

- ▶ Risico op defecten.

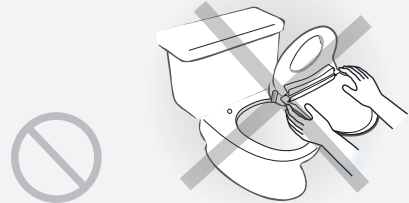

02. Productkenmerken

Het SPATOILET bidet heeft de volgende kenmerken en functies:

● Continue warmwatertoevoer

Geniet continu van warm water tijdens de wascyclus



● Enema Wash (klysmata)

Zachte, maar krachtige waterstraal voor een verhoogd reinigingseffect.



● Bubble Wash

Water met luchtbelletjes voor een verhoogd reinigingseffect.

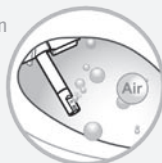

● Massage

De spuitmond beweegt naar voren en naar achteren voor een massage-effect.



● Pulse

Een herhaaldelijk van zwak naar sterk pulserende wascyclus.



● Geurverrijver

Het geurverrijvingsfilter neemt nare luchtjes weg tijdens het gebruik.

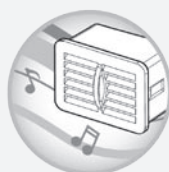

● Energiebesparende functie

Deze functie bepaalt wanneer het bidet het meest wordt gebruikt, waardoor zo veel mogelijk energie kan worden bespaard.



● Kinderinstellingen

Speciale spuitmondstand en waterdruk voor kinderen.



● Afstandsbediening

Handig breed LCD-scherm biedt een eenvoudige gebruikersinterface.



● Gebruikersinstellingen

De gebruiker kan instellingen invoeren en opslaan in het geheugen van de unit.

03. Benoeming van elk onderdeel

Bidet

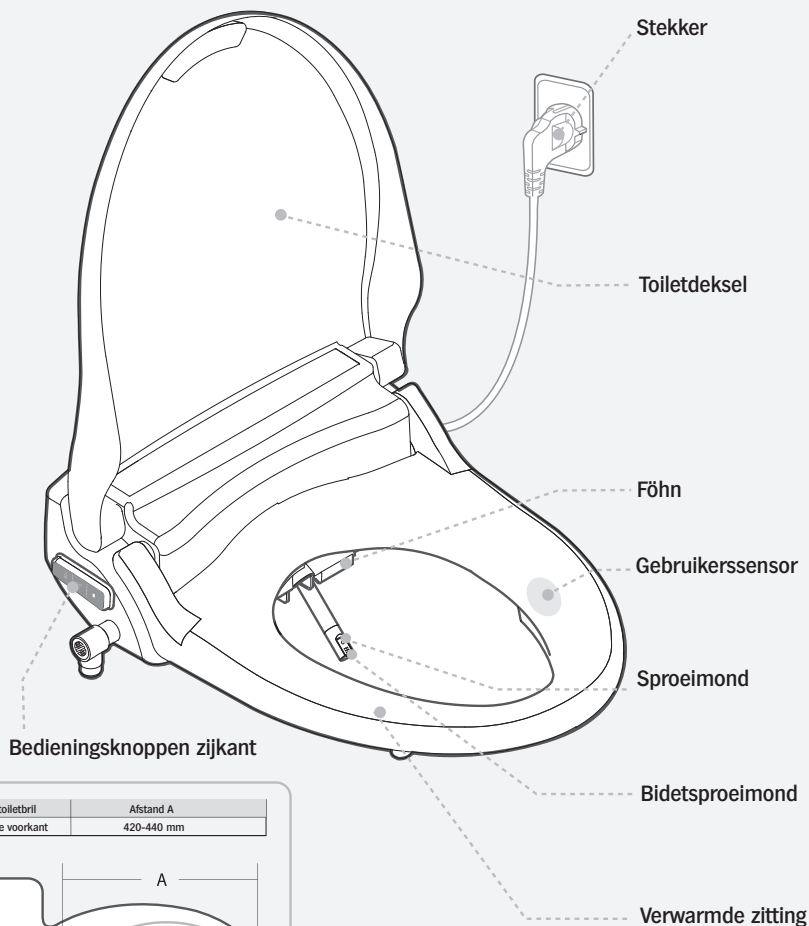

Type toiletbril	Afstand A
Ronde voorkant	420-440 mm

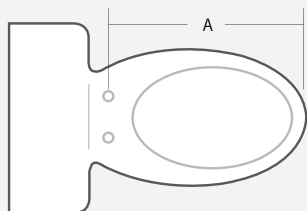

03. Benoeming van elk onderdeel

Bedieningspaneel

WASH (wassen)

Om de wasfunctie uit te voeren (2 minuten)

BIDET

Om de bidetfunctie uit te voeren (2 minuten)

ENEMA WASH (klyσμα)

Om de klyσμα-functie uit te voeren (2 minuten)

DRY (drogen)

Om de droogfunctie uit te voeren (3 minuten)

PULSE

Om de pulseerfunctie uit te voeren in de Wash/ Bidet/ Enema Wash-functie. De waterdruk varieert ritmisch van sterk naar zwak.

MESSAGE

Om de massagefunctie uit te voeren tijdens de Wash/ Bidet-functie. (Niet in de Enema Wash modus). De spuitmond beweegt automatisch naar achteren en naar voren. Druk nogmaals op deze knop om de functie te stoppen.

POSITION CONTROL

Om de stand van het mondstuk te regelen

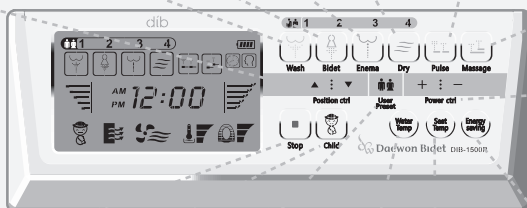

POWER CONTROL

De waterdruk en droogtemperatuur kunnen worden aangepast door op +/- te drukken.

STOP

Om alle functies te stoppen

CHILD

Veiligheids-modus voor kinderen

USER PRESET

(Gebruikers-instellingen) De gebruiker kan instellingen in het geheugen opslaan

WATER TEMP

Om de watertemp. op een van de 4 standen in te stellen (kamertemperatuur/3 4 C/36 C/38 C)

SEAT TEMP (zittingtemp.)

Om de temperatuur van de zitting op een van de 4 standen in te stellen (kamertemp./ 34 C/38 C/42 C)

ENERGIE SPAREN (energiebesparende modus)

Automatische modus. Zichzelf lerende energiebesparende modus. Energiebesparende modus uitschakelen

Accessoires

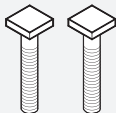

Bouten



Moeren



Rubberen antislip



Beugelhouders

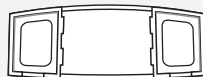

Beugel

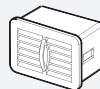

Geurverrijfsfilter



T-stuk



Afstandbediening



Afstandbedieningshouder



AA-batterijen (2 stuks)

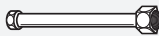

Watertoevoerslang (voor toilet)



Watertoevoerslang (voor bidet)

04. Installatie

Installatievolgorde

1 Verwijder de toiletbril van het bestaande toilet.

- ▶ Draai alle moeren los en verwijder de toiletbril en deksel van het toilet.
- ▶ Bewaar de verwijderde toiletbril met deksel en de moeren op een geschikte plek.



2 Sluit de kraan in de watertoevoerleiding door hem in de richting van de klok te draaien en laat dan de watertank van het toilet leeglopen.

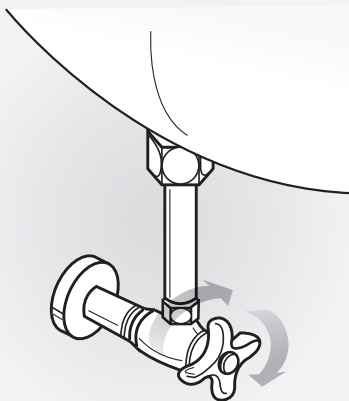

3 Verwijder de watertoevoerleiding en plaats dan het T-stuk.

- ▶ Bewaar de verwijderde watertoevoerleiding op een geschikte plek. Hij kan weer van pas komen wanneer u op een later tijdstip verhuist.

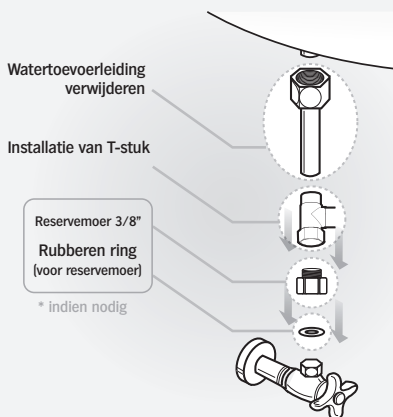

4 Sluit de watertoevoerslang voor het toilet aan.

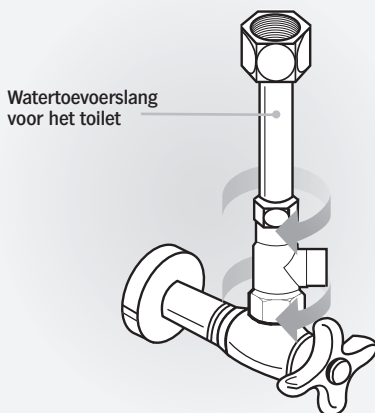

04. Installatie

- 5** Bevestig eerst de beugel op het toilet.

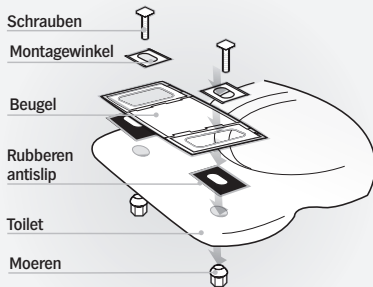

- Monteer de beugel zo dat de zitting gelijk valt met de voorzijde van het toilet. Draai op het laatste moment pas de moeren van de beugel aan.

- 6** Duw de zitting volledig in de richting van de beugel.

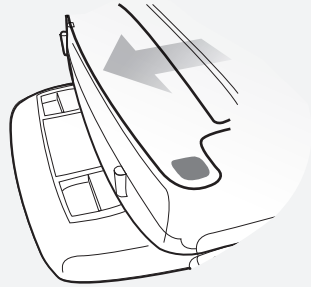

- Duw tot u 'klik' hoort.
► Wanneer de zitting niet goed wordt geïnstalleerd, kan dit lekkage veroorzaken.

- 7** Installeer vervolgens de filter op het T-stuk en sluit de watertoevoerslang voor het bidet aan op het bidet.

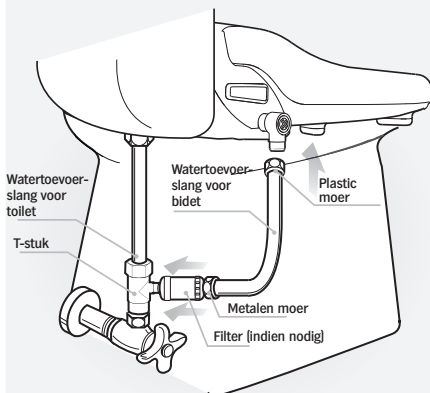

- 8** Breng het geurverdrijvingsfilter aan in het bidet.

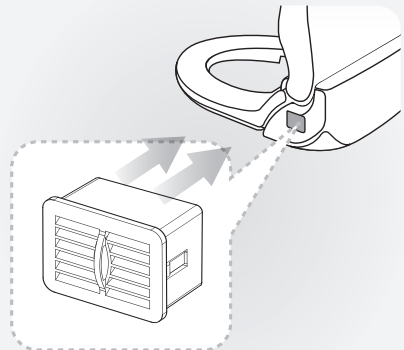

Installatie van de afstandsbediening en batterijen aanbrengen

- 1 Verwijder de beschermingsstrip van de plakstrook van de afstandsbedieningshouder om deze te kunnen bevestigen.

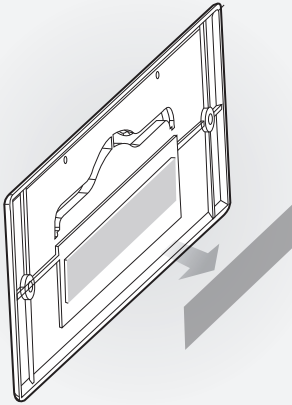

- 2 Reinig de bevestigingsplek grondig voordat u de houder bevestigt.

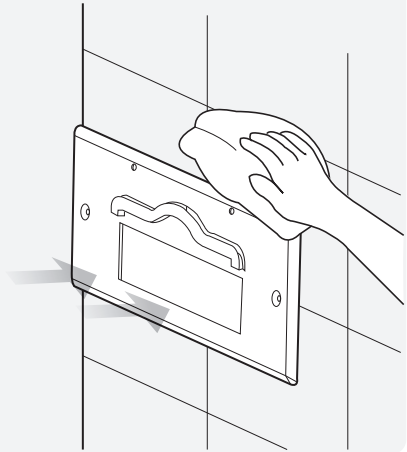

- 3 Verwijder het batterijdeksel en breng de bijgeleverde batterijen op de juiste wijze aan. Sluit het batterijdeksel.

※ Pas op

Als u de batterijen op de verkeerde manier aanbrengt, kan dit beschadiging of storing van de afstandsbedieningsunit tot gevolg hebben.

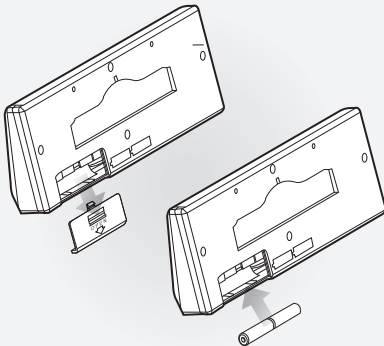

- 4 Plaats de afstandsbediening op de juiste manier in de houder. Zorg ervoor dat u de afstandsbediening volledig aan de houder hangt. Als u dit niet doet, kan de afstandsbediening naar beneden vallen.

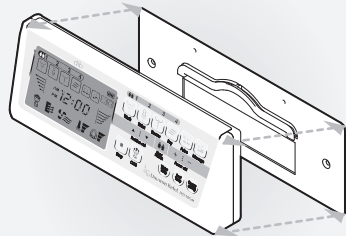

04. Installatie

- 5** Wanneer de batterijen bijna leeg zijn, zal het batterijlampje knipperen. Vervang de batterijen door 2 nieuwe AA-batterijen.

※ **Pas op**

Combineer geen oude en nieuwe batterijen met elkaar. Dit kan beschadiging of storing van de afstandbediening tot gevolg hebben.

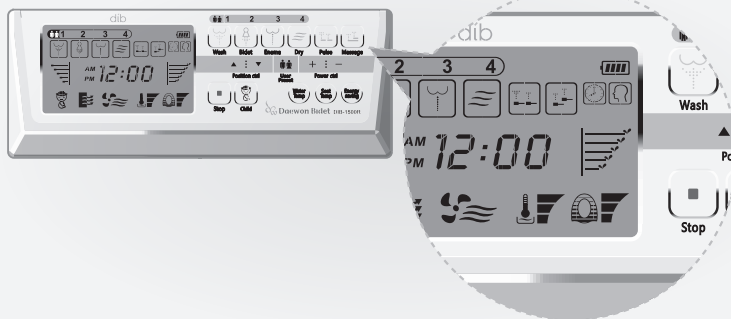

- 6** Als de unit niet werkt nadat u de batterijen heeft vervangen, neem dan de stekker uit het stopcontact en wacht 3 seconden. Breng de stekker weer aan, en de unit is klaar voor gebruik.

※ Na vervanging van de batterijen, geeft de unit het ID-nummer "00" weer (fabrieksinitialisatie-ID).

Vervolgens zal het ID-nummer worden getoond van de afstandsbediening die de unit als eerste bereikt. Deze ID-toewijzingsfunctie is nodig om signaalonderbreking te voorkomen wanneer meer dan 2 units op dezelfde plek worden gebruikt. Als er slechts één unit wordt gebruikt, kan de gebruiker de unit gebruiken zonder het ID-nummer te wijzigen.

※ Als u het ID-nummer wilt wijzigen, zie dan op pagina 22 "ID-nummer van de afstandsbediening instellen".

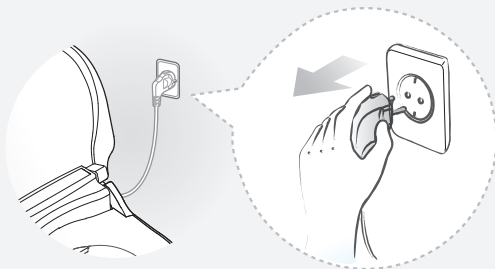

05. Het product testen

Testvolgorde

- 1 Open de watertoevoerkraan door hem tegen de klok in te draaien.

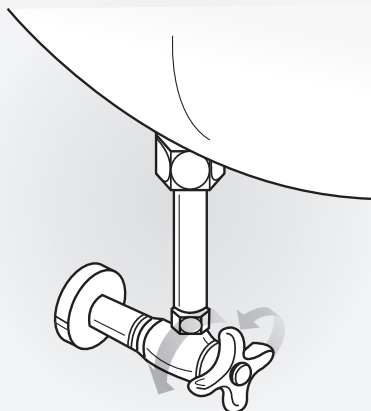

- 2 Controleer of er geen sprake is van lekkage rond de slangaansluiting.

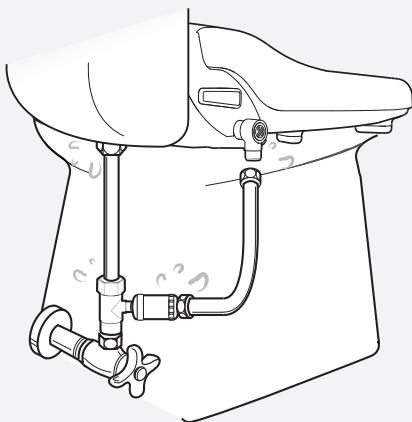

- 3 Controleer of het logolampje bovenop verlicht wordt, en of het mondstuk naar buiten en weer naar binnen beweegt wanneer u de stekker in het stopcontact steekt.

► Steek de stekker niet met natte handen in het stopcontact. Risico op een elektrische schok.

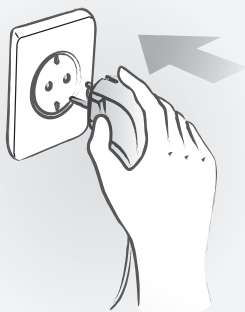

- 4 Leg uw hand op de gebruikerssensor in de zitting, controleer of de lampjes van de waterdruk geleidelijk aan gaan, en of er water uit de afvoeropening komt gedurende 1 à 2 seconden.



06. Demontage van het product

Demontagevolgorde

Neem de stekker uit het stopcontact.

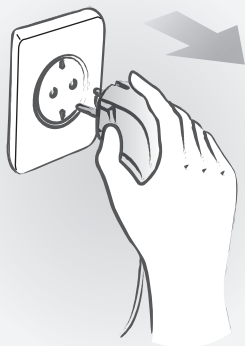

- 2 Sluit de watertoevoer kraan door hem in de richting van de klok te draaien. Laat de watertank van het toilet volledig leeglopen, draai de moeren van de watertoevoerslang van het bidet los en verwijder deze.

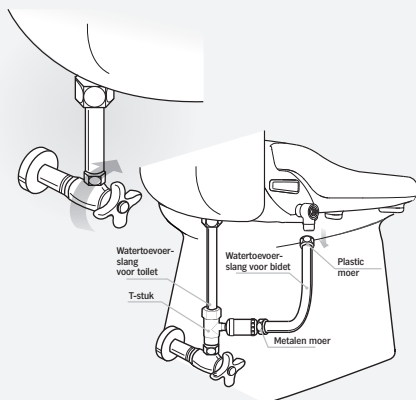

- 3 Druk op de knop aan de zijkant van het bidet, en laat het water volledig uit het bidet lopen. Trek, terwijl u de knop ingedrukt houdt, de bidetzitting naar voren, en verwijder hem van het toilet.

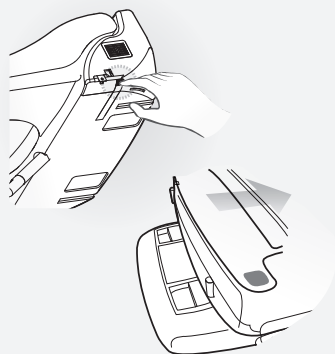

- 4 Draai de moeren los en verwijder de beugels van het toilet.

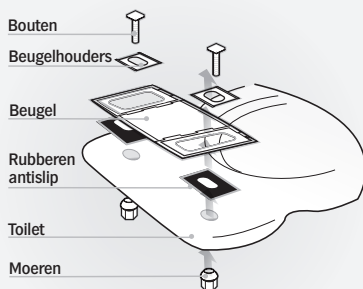

- 5** Verwijder de watertoevoerslang van het bidet, de watertoevoerslang van het toilet en het T-stuk.



- 6** Sluit de watertoevoerleiding aan die verwijderd werd toen het bidet werd geïnstalleerd.

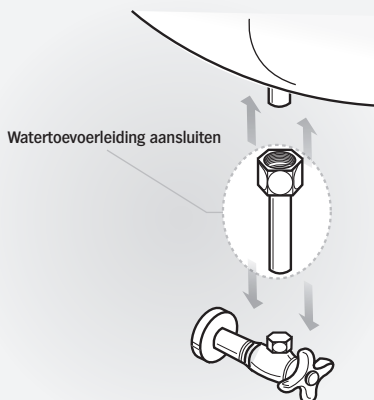

- 7** Open de watertoevoerkraan door hem tegen de klok in te draaien. Controleer of er geen sprake is van lekkage rond de aansluiting van de watertoevoerleiding.

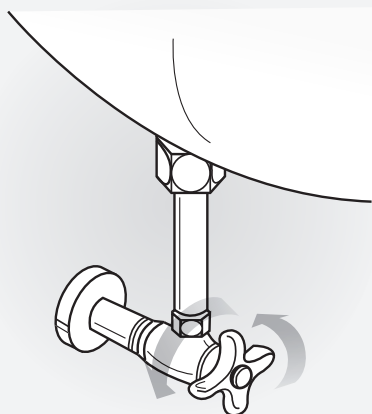

- 8** Breng de toiletbril (met deksel) aan die werd verwijderd toen het bidet werd geïnstalleerd.



07. Het product in gebruik nemen

Bedieningswijze in het kort

1 Ga op de toiletbril zitten.

- ▶ De geurverrijver start automatisch.
- ▶ Wanneer u op de toiletbril gaat zitten, ga dan goed op de gebruikerssensor zitten. (Anders kan het voorkomen dat het product niet naar behoren werkt).

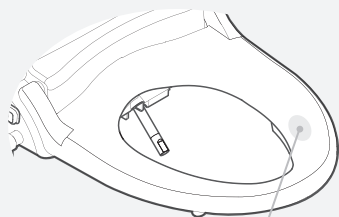

Gebruikerssensor

2 Druk op de knop WASH, BIDET, of ENEMA WASH.

- ▶ U kunt de gewenste functie en standen selecteren. (Wanneer u voor Enema Wash (klyisma) kiest, kan de massagefunctie niet worden gebruikt.) (Wanneer u de functie Child (kind) selecteert, kan de functie Enema Wash niet worden geselecteerd.)
- ▶ De speciale waterstraal voor de Enema Wash functie vult de endeldarm en helpt constipatie te verhelpen en verwijdert achterblijvende ontlasting.



Wash



Bidet



Enema

3 Druk op de knop Dry (drogen)

- ▶ De indicatorlamp voor hete lucht gaat aan (5 standen beschikbaar).
- ▶ De geselecteerde functie is gedurende 3 minuten actief.
- ▶ Het droogeffect wordt verbeterd als u het vocht licht afveegt voordat de droogfunctie inschakelt.



Dry
(drogen)

4 Druk op de STOP-knop

- ▶ De geselecteerde functies stoppen.
- ▶ Druk gedurende 3 seconden op "STOP" op het bedieningspaneel aan de zijkant om de unit uit te schakelen.



Stop

5 MESSAGE

- ▶ Wanneer u tijdens de WASH- of BIDET-functie drukt op de knop MESSAGE, zal het mondstuk naar achteren en naar voren bewegen, waardoor een groter oppervlak wordt gewassen.
- ▶ Wanneer u tijdens de MASSAGE-functie drukt op de knop CHILD, kunt u de beweegafstand van het mondstuk selecteren (5 standen).
- ▶ De MASSAGE-functie werkt niet tijdens de functie ENEMA WASH.



Message

6 PULSE

- ▶ Wanneer u op de knop PULSE drukt tijdens de functies WASH/BIDET en ENEMA WASH, zal de waterdruk afwisselend hard en zacht zijn, voor een pulserend waseffect.



PULSE

7 Waterdruk instellen

- ▶ Door te drukken op de knoppen + of -, kunt u de waterdruk instellen.
- ▶ Wanneer het waterleidingfilter verstopt raakt, kan dit een lage waterdruk veroorzaken. Controleer het filter regelmatig om de unit goed te laten functioneren.

Power ctrl
(Waterdruk
instellen)**8** Position control (Positie van het mondstuk instellen)

- ▶ Tijdens de WASH-, BIDET- en ENEMA WASH-functie kan de positie van het mondstuk worden gewijzigd met behulp van de pijltjes toetsen.



Position ctrl



1. Laat na een klyisma het water volledig uit uw endeldarm lopen.
2. Als de geconcentreerde waterstraal niet gericht is op het midden van uw zitvlak, kan dit pijn veroorzaken, of ervoor zorgen dat het water abnormaal spat.
3. Als een darmpatiënt de klysmafunctie gebruikt, kan dit de eerste keren pijn of lichte bloedingen veroorzaken.
4. Overvloedig gebruik van de klysmafunctie kan constipatieproblemen verergeren.

07. Het product in gebruik nemen

Bedieningswijze in het kort

9 Kinderfunctie

- ▶ Wanneer een kind het bidet gebruikt, druk dan eerst op de knop CHILD (kind) (Het lampje van de kinderfunctie in het bedieningspaneel licht op). Gebruik de WASH- en BIDEF-functie. Het mondstuk beweegt zich dan naar voren en de waterdruk wordt verlaagd.
- ▶ De positie van het mondstuk en de waterdruk kunnen naar wens worden aangepast. Er zijn 5 standen mogelijk.
- ▶ Wanneer u de kinderfunctie selecteert, zakt het temperatuurbereik van de bidetzitting naar kamertemperatuur/34 C/36 C/38 C. De Enema Wash-functie kan niet worden geactiveerd als de kinderfunctie actief is.



Child
(kind)

10 Zittingtemperatuur instellen

- ▶ Wanneer u op de knop SEAT TEMP [zittingtemperatuur] drukt, kunt u de temperatuur van de bidetzitting instellen binnen het bereik kamertemperatuur/34 C/38 C/42 C.
- ▶ Als de temperatuur van de zitting 34 C of hoger bereikt, wordt de temperatuurindicator van de zitting ROOD. Als de temperatuur 33 C of lager is, blijft de indicator BLAUW.

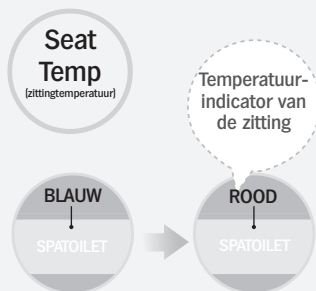

11 Watertemperatuur instellen

- ▶ Wanneer u op de knop WATER TEMP drukt, kunt u de temperatuur van het water instellen binnen het bereik kamertemperatuur/34 C/36 C/38 C.

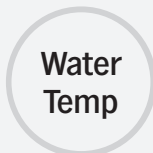

12 ENERGY SAVING (Energiebesparende functie)

- ▶ Automatische energiebesparende functie
 - * Wanneer de knop één maal wordt ingedrukt, schakelt het bidet over op de automatische energiebesparingsmodus.
 - * De zittingtemperatuur wordt op 32 C gehouden.
 - * Wanneer u op de bidetzitting plaatsneemt, wordt overgeschakeld naar de vooraf ingestelde temperatuur. Wanneer u opstaat van de zitting, keert het bidet automatisch terug in de energiebesparende modus.
- ▶ Energiebesparende inleerfunctie
 - * Wanneer u tweemaal op de knop drukt, schakelt het bidet over op de energiebesparende inleermodus.
 - * In de inleermodus worden de tijdsperiodes onthouden waarop het bidet wordt gebruikt. Tijdens periodes dat het bidet actief gebruikt wordt, schakelt het bidet over op de ingestelde zittingtemperatuur, terwijl de zitting op 32 C wordt gehouden gedurende de rest van de tijd, wanneer de gebruiksfrequentie lager is. Hierdoor kunt u veel energie besparen.
 - * Wanneer u het bidet gebruikt tijdens een periode waarin de gebruiksfrequentie lager is, stijgt de temperatuur tot de vooraf ingestelde waarde gedurende de tijd dat de gebruiker op het bidet zit.
- ▶ Wanneer u drie maal op de knop drukt, wordt de energiebesparende modus uitgeschakeld.

Dit product maakt gebruik van een methode waarbij water snel wordt verwarmd, en verbruikt daardoor niet onnodig stroom voor het op temperatuur houden van water. Dit betekent dat het stroomverbruik veel lager ligt dan bij de bidets van andere leveranciers.

13 Geurverrijvingsfunctie

- ▶ Wanneer u op de zitting zit, wordt de geurverrijvingsfunctie automatisch gestart.
- ▶ De snelheid van de geurverrijvingsventilator kan worden ingesteld (zie "Mogelijkheden van gebruikersinstellingen op pagina 22).
- ▶ Na gebruik van het bidet blijft de geurverrijvingsfunctie gedurende één (1) minuut actief.

14 Mondstuk reinigen

- ▶ Houd 3 seconden de WASH-knop op het bedieningspaneel aan de zijkant ingedrukt. Het mondstuk beweegt dan naar voren, en stopt (gedurende 2 minuten)
- ▶ Wanneer u op de STOP-knop drukt, keert het mondstuk terug naar zijn uitgangspositie, en voert hij een zelfreinigingscyclus uit.

Langer dan 3 seconden



15 User Preset (Gebruikersinstellingen)

- ▶ De gewenste startpositie van het mondstuk, de waterdruk en de droog/water/zittingtemperatuur kunnen voor 4 personen worden ingesteld en opgeslagen.

Instellingen invoeren

1) Stel de door u gewenste mondstukpositie, waterdruk en droog/water/zittingtemperatuur in.

2) Druk drie seconden lang op "User preset", en de nummers 1, 2, 3 en 4 zullen knipperend worden weergegeven (bezette nummers knipperen niet).



User Preset



Vrblid.1



Alle nummers knipperen

Vrblid.2

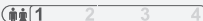

Nummer 1 is bezet

Gedurende 3 seconden

3) Elke gewenste Wash-/Bidet-/Enema/Dry-functie wordt opgeslagen onder 1/2/3/4 in de User Preset-modus. Druk het nummer in om deze in het geheugen op te slaan (het vorige geheugen wordt gewist als een nieuw geheugen wordt opgeslagen).



4) Druk nogmaals op "User Preset" om het geheugen op te slaan en de nummers en het pictogram van User Preset verdwijnen.



User Preset

"User Preset" om het geheugen op te slaan en de nummers en het pictogram van User Preset verdwijnen.

User Preset (Gebruikersinstellingen) gebruiken.

1. Om de gebruikersinstellingen te gebruiken, drukt u achtereenvolgens op "User preset" en op een van de nummers. Alle instellingen zullen zijn zoals ze eerder zijn opgeslagen.



User Preset



Druk op het gewenste nummer om het geheugen op te roepen











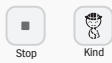







2. Na het oproepen van de gewenste gebruikersinstellingen, gebruikt u de functie(s) (Wash/Bidet/Enema/Dry)
3. Om de gebruikersinstellingen te verlaten, drukt u weer op "User Preset".



08. Mogelijkheden van gebruikersinstellingen

8-1. Gebruikersinstellingen voor de afstandsbediening

- Zitting in uitgeschakelde status
 Zitting in ingeschakelde status
 Ongeacht aan/uit-status

#	Functie	Status zitting	Bewerking	Beschrijving	Initiële status																										
1	Tijd instellen	<input checked="" type="radio"/>	 <p>Druk 3 seconden lang tegelijk op "STOP" en "CHILD"</p>  <p>Wijzig de modus (uur/minuut) door op "Nozzle position" te drukken</p>  <p>Stel de tijd in door op "Power control" te drukken</p>	<p>AM 12:00</p> <p>PM 12:00</p> <p>Als de nummers knipperen, kan de tijd worden ingesteld</p>	"" 12:00																										
	De modus tijd instellen verlaten	<input type="radio"/>	 <p>Druk op "STOP" om de tijdstelmodus te verlaten</p>																												
2	Snelheid van de geurverrijver selecteren	<input checked="" type="radio"/>	 <p>Druk terwijl u op "STOP" drukt tegelijk langer dan 3 seconden op "ENERGY SAVING".</p>	<table border="1"> <thead> <tr> <th rowspan="2">Stop + Energy Saving</th> <th colspan="2">Ventilatorsnelh.</th> <th rowspan="2">Weergave op LCD scherm</th> </tr> <tr> <th>Bezet</th> <th>Onbezet</th> </tr> </thead> <tbody> <tr> <td>Standaard</td> <td>Snel</td> <td>Snel</td> <td></td> </tr> <tr> <td>3 Sec.</td> <td>Uit</td> <td>Uit</td> <td></td> </tr> <tr> <td>5 Sec.</td> <td>Langzaam</td> <td>Langzaam</td> <td></td> </tr> <tr> <td>7 Sec.</td> <td>Snel</td> <td>Snel</td> <td></td> </tr> <tr> <td>9 Sec.</td> <td>Snel</td> <td>Snel</td> <td></td> </tr> </tbody> </table>	Stop + Energy Saving	Ventilatorsnelh.		Weergave op LCD scherm	Bezet	Onbezet	Standaard	Snel	Snel		3 Sec.	Uit	Uit		5 Sec.	Langzaam	Langzaam		7 Sec.	Snel	Snel		9 Sec.	Snel	Snel		Hoge snelheid in bezette toestand. Hoge snelheid in onbezette toestand
Stop + Energy Saving	Ventilatorsnelh.		Weergave op LCD scherm																												
	Bezet	Onbezet																													
Standaard	Snel	Snel																													
3 Sec.	Uit	Uit																													
5 Sec.	Langzaam	Langzaam																													
7 Sec.	Snel	Snel																													
9 Sec.	Snel	Snel																													
3	ID-nummer van de afstandsbediening instellen	<input checked="" type="radio"/>	 <p>Druk langer dan 5 seconden op "MESSAGE"</p>  <p>Wijzig het ID-nummer door op "+" of "-" te drukken en druk op "STOP" om het ID-nummer in te stellen</p>	<p>1d 00</p> <p>Er kan een ID-nummer tussen 00 en 99 worden gekozen. Als de unit wordt uitgeschakeld en vervolgens weer wordt ingeschakeld, wordt het ID-nummer van de unit gereset als 00. Synchroniseer voorafgaand aan het gebruik de ID-nummers van de unit en de afstandsbediening. Het standaard ID-nummer is 00. Als de batterijen vervangen zijn of als het ID-nummer gewijzigd is (niet 00), neem dan langer dan 3 seconden de stekker van de unit uit het stopcontact en breng hem vervolgens weer aan in het stopcontact. Het ID-nummer van de unit wordt dan automatisch gesynchroniseerd met het ID-nummer van de afstandsbediening.</p>	1d 00																										
	ID-nummer van de afstandsbediening wijzigen	<input checked="" type="radio"/>	<p>Als de batterijen van de afstandsbediening zijn vervangen, stel dan het ID-nummer weer in zoals hierboven beschreven</p>																												

Tip. Als de wastijd wordt ingesteld op 3 minuten of langer, is zittend wassen mogelijk.

8-2. Extra functies met het bedieningspaneel aan de zijkant

Zitting in uitgeschakelde status Zitting in ingeschakelde status Ongeacht aan/uit-status

#	Functie	Status zitting	Bewerking	Beschrijving
1	Mondstuk reinigen	<input checked="" type="radio"/>	Houd langer dan 3 seconden de knop "WASH" ingedrukt.	Het mondstuk beweegt naar voren, zodat het kan worden gereinigd.
			Druk op "STOP"	Het mondstuk beweegt weer terug en reinigt zichzelf.
2	Unit uitschakelen	<input checked="" type="radio"/>	Houd gedurende 3 seconden "STOP" ingedrukt..	Druk op "STOP", "WASH" of "BIDET" om de unit weer in te schakelen.
3	Opstarten	<input checked="" type="radio"/>	Houd langer dan 5 seconden "STOP" ingedrukt.	Alle instellingen worden opgestart.

09. Onderhoud en reiniging

Waterleidingfilter reinigen

- 1 Sluit de kraan in de watertoevoerleiding door hem in de richting van de klok te draaien en laat dan de watertank leeglopen.
- 2 Verwijder het gaasfilter door het tegen de richting van de klok in te draaien.
- 3 Na het schoonspelen van het waterleidingfilter, monteert u het weer door het in de richting van de klok vast te draaien.
- 4 Open de kraan in de watertoevoerleiding door deze tegen de richting van de klok in te draaien.

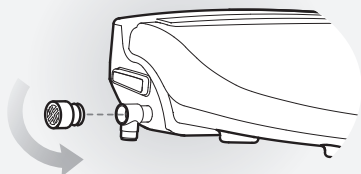

Mondstuk reinigen

- 1 Houd 3 seconden lang de WASH-knop op het bedieningspaneel aan de zijkant ingedrukt. Het mondstuk beweegt dan naar voren, en stopt (gedurende 2 minuten).
- 2 Reinig het mondstuk met een ongebruikte tandenborstel, etc., en druk op de STOP-knop om het mondstuk terug te laten keren naar zijn uitgangspositie, waar hij een zelfreinigingscyclus uitvoert.

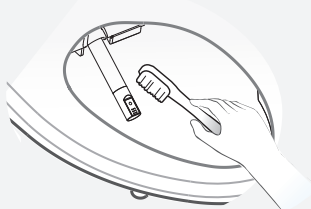

Het bidet reinigen

- 1 De buitenzijde van het bidet is gemaakt van plastic, wat kan beschadigen als u schuurponsjes, schuurmiddelen, chemicaliën etc. gebruikt.
- 2 Veeg het oppervlak schoon met een zachte, uitgeknepen, vochtige doek. Spuit nooit rechtstreeks water op het oppervlak met een douche.
- 3 Reinig het bidet pas nadat u de stekker van het bidet uit het stopcontact hebt genomen. Zorg ervoor dat er geen water op de stekker of op het stopcontact spat.
- 4 Raak het stopcontact niet aan met natte hand. Risico op een elektrische schok.



De heetwatertank laten leeglopen.

- 1 Neem de stekker van het bidet uit het stopcontact.
- 2 Sluit de kraan in de watertoevoer door deze tegen de richting van de klok in te draaien.
- 3 Druk op de knop aan de zijkant van het bidet.

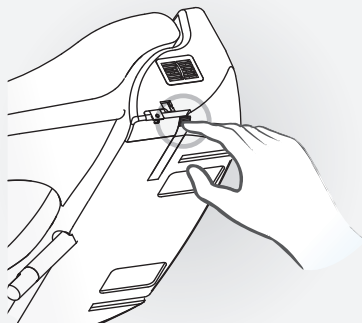

Onderhoud tijdens de winter

- 1 Breng de stekker aan in het stopcontact en zorg ervoor dat het bidet elektrisch wordt gevoed.
- 2 Wanneer het bidet lange tijd niet wordt gebruikt, laat dan het water uit de watertank weglopen.

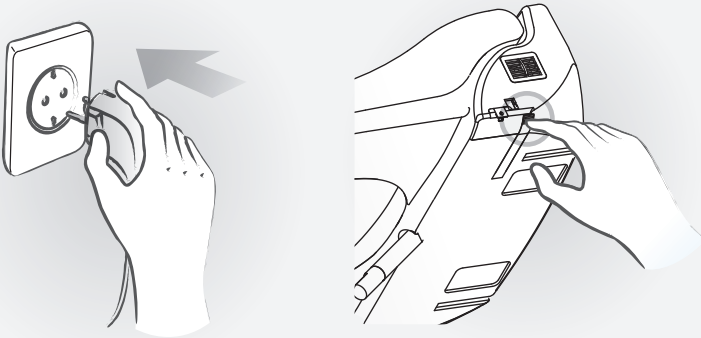

Niet bij het huishoudelijk afval weggoien

Wij zijn toegewijd aan de bescherming van het milieu.

U kunt ons hierbij helpen door dit product op een verantwoordelijke manier af te voeren wanneer de levensduur van het product verstreken is, om te voorkomen dat bepaalde stoffen die worden toegepast in elektrische en elektronische producten de gezondheid of het milieu schade kunnen toebrengen. Onderstaand symbool betekent dat de producten niet mogen worden weggegooid bij het huishoudelijk afval: aan het eind van de levensduur van het product dient u het te brengen naar een lokaal recyclingstation, zoals wettelijk geregeld is in uw land, of naar de leverancier die u een nieuw, soortgelijk product levert, of een product dat dezelfde functies heeft als dit product. De laatstgenoemde optie is niet in alle landen beschikbaar.

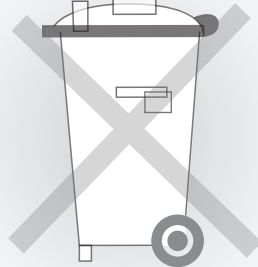

10. Voordat u contact opneemt met de reparatieservice

※ Controleer de volgende punten voordat u contact opneemt met de reparatieservice om uw product te laten repareren.

Symptomen	Wat gecontroleerd moet worden
Bidet werkt helemaal niet meer	*Controleer of de stekker wel in het stopcontact is aangebracht *Controleer of er sprake is van stroomstoring
Er sproeit geen water uit het mondstuk	* Controleer of er waterdruk is * Controleer of de kraan in de waterleiding geopend is * Controleer of het mondstuk geblokkeerd wordt door vreemd materiaal *Controleer of de toevoerslang geknikt is
Waterdruk is laag	* Controleer of het filter in de waterleiding is dichtgeslibd * Controleer of de waterdruk te laag is ingesteld
Het water is niet warm genoeg	* Controleer of de temperatuur op "Uit" of "Laag" is ingesteld
De zitting is niet warm genoeg	* Controleer of de temperatuur op "Uit" of "Laag" is ingesteld
De functie Enema Wash werkt niet	* Controleer of de kindermodus actief is

Zelfdiagnosetabel

※ Wanneer zich een abnormaal fenomeen voordoet, kijk dan in de volgende tabel, en geef de exacte status door wanneer u de reparatieservice belt. Dit kan ons helpen een diagnose te stellen en maatregelen te nemen.

#	Zelfdiagnose fenomeen	Indicator
1	Pompmotor niet aangesloten of niet aangebracht	WASH, BIDET en ENEMA WASH werken niet
2	Kortsluiting van de pompmotor	
3	Geurverrijvermotor: controleer de rotatiecyclus bij lage snelheid	Zoemend geluid. Abnormale toestand blijkt uit uiteenlopende symptomen
4	Motor stopt door overbelasting van de geurverrijvermotor	
5	Verwarming stopt wanneer de droogmotor op lage snelheid draait	
6	Verwarming en droogmotor stoppen tegelijk wanneer de droogmotor wordt overbelast.	

DIAMOND

1.1. Productspecificaties

Onderdeel		DIAMOND	
Nominale spanning		AC 220V~240V, 50Hz	
Max. opgenomen vermogen		1670W	
Lengte elektriciteitskabel		1,8 m	
Watertoevoermethode		Directe aansluiting op waterleiding	
Waterdruk		0,7~7,5kgf/cm ²	
Wassen	Toevoer volume	Wash	0,7 l/min
		Bidet	0,7 l/min
		Enema Wash	0,7 l/min
	Waterdrukinstelling		5-staps regeling
	Temperatuurinstelling		Kamertemperatuur ~38°C
	Verwarmingsvermogen		1600W
	Beveiliging		Temperatuurzekering, thermische schakelaar
Verwarmde zitting	Temperatuurinstelling		Kamertemperatuur ~42°C
	Verwarmingsvermogen		55W
	Beveiliging		Temperatuurzekering
Drogen	Temperatuurinstelling		Kamertemperatuur ~50°C
	Verwarmingsvermogen		250W
	Beveiliging		Temperatuurzekering, thermisch relais
Geurverwijdering		Katalytische geurverwijdering	
Afmetingen product	Lang type	406mm x 528mm x 145mm	
	Ronde voorkant	406mm x 470mm x 145mm	
Productgewicht	Lang type	4,7kg (bruto verpakt gewicht 7,7kg)	
	Ronde voorkant	4,5kg (bruto verpakt gewicht 7,5kg)	

12. Vergelijkingstabel

	Beschreibung	DIAMOND
Was/droogfuncties	Waschen	●
	Bidet	●
	Enema Wash (klysmas)	●
	Dry (drogen)	●
	Geurverwijdering	●
	Bubble Wash	●
	Continue warmwatertoevoer	●
Gemaks/comfortfuncties	Automatische energiebesparende modus	●
	Inleermodus voor energiebesparing	●
	Massage	●
	Pulse (pulserende stand)	●
	Afstandsbediening	●
	Warme zitting	●
	Zacht deksel	●
	Afneembaar bidet	●
	Kinderfunctie	●

■ Afmetingen

(mm)

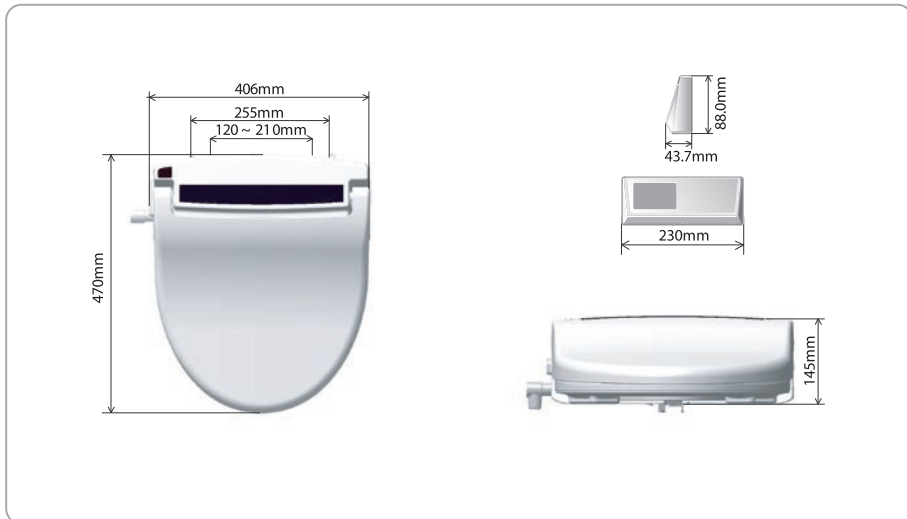

13. Garantie-informatie

– GARANTIE –

- 1 Hierbij garanderen wij het product als volgt in overeenstemming met de regeling voor schadeloosstelling van consumenten.
- 2 Breng indien het product defect is de distributeur van het product op de hoogte.
- 3 De productgarantie is geldig tot 5 jaar nadat het product uit de productie is genomen.

Productnaam		Garantie periode
Modelnaam		Eén (1) jaar vanaf de aankoop datum
Aankoopdatum		
Serienummer		
Adres klant		Naam
		Tel. nr.
Adres distributeur		Naam
		Tel. nr.

Over de productgarantieregeling...

1. Wij repareren het product kosteloos indien het defect tijdens de garantieperiode is ontstaan onder normale gebruiksomstandigheden tijdens gebruik in overeenstemming met de handleiding.
2. Binnen de garantieperiode brengen wij in de volgende gevallen wel reparatiekosten (reparatiekosten+productkosten+voorrijkosten) in rekening:

Defecten die niet onder de garantie vallen

1. Defecten die zijn ontstaan door onzorgvuldig gebruik door de gebruiker.
2. Defecten die zijn ontstaan door het product aan te sluiten bij een verkeerde spanning (bijv. als 110V werd gebruikt voor een product waarvoor 220V moet worden gebruikt).
3. Defecten die zijn ontstaan door reparaties die zijn uitgevoerd door iemand anders dan onze servicemonteur.
4. Defecten die zijn ontstaan door overmacht (brand, overstroming, etc.).
5. Defecten of beschadigingen die zijn ontstaan doordat het product na installatie is gevallen (doordat de gebruiker het product niet op de juiste wijze heeft gebruikt).
6. Defecten door aanpassing van het product door (of in opdracht van) de gebruiker.
7. Indien de levensduur van het onderdeel verstreken is.

E-mail, post of fax het garantieformulier:

EERST NAAR UW LOCALE DEALER WAAR U DIT APPARAAT HEEFT GEKOCHT

Als uw dealer u niet kan helpen:

	Hermelijngoog 23 1822 CA Alkmaar, The Netherlands
	Tel: (+31) (0)900-SPATOILET (772864538)
	Tel: (+31) (0)72-5629269 Fax: (+31) (0)72-5743556
	www.spatolet.com

.Aantekeningen

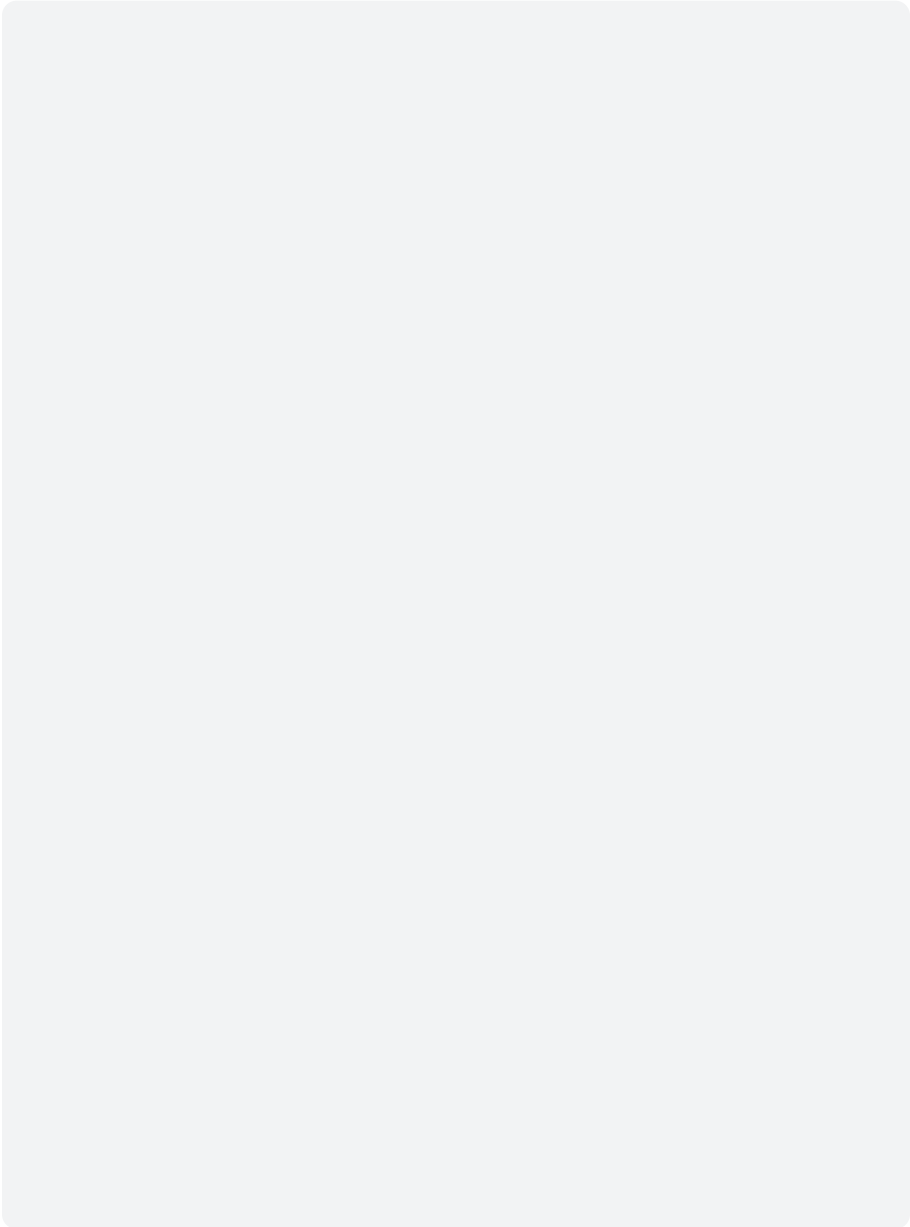

Aantekeningen

DIAMOND



Best choice for better life with SPATOILET®

www.spatoilet.com